

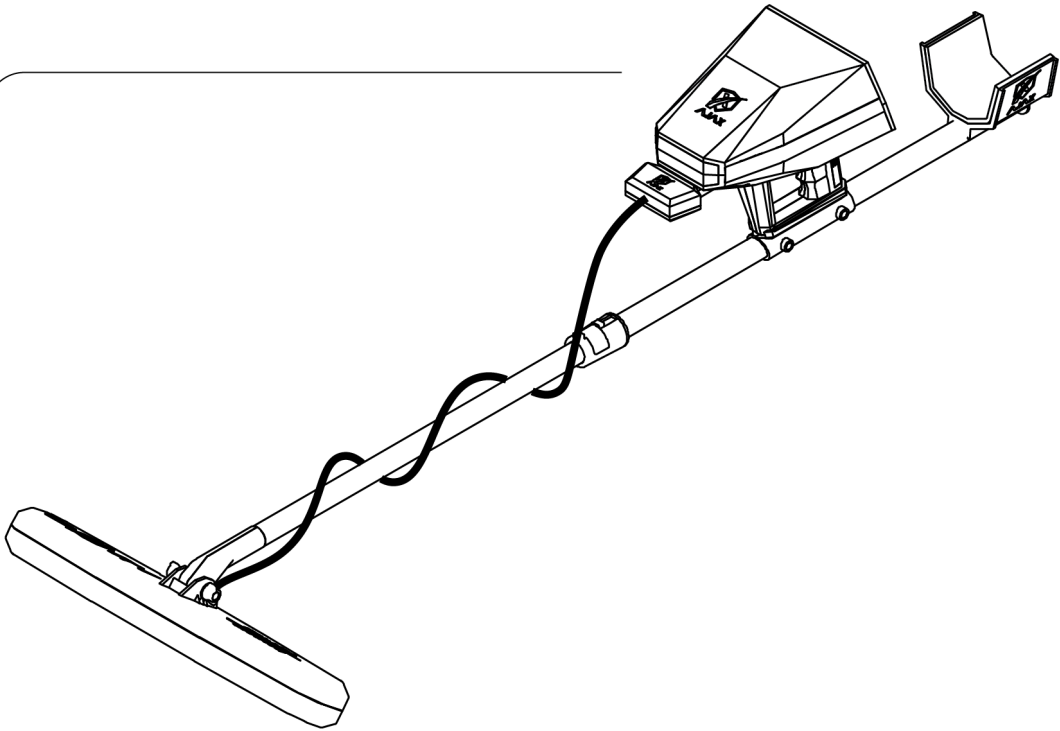

**AJAX**  
DETECTION TECHNOLOGY  
MANUAL  
DE USUARIO



**AJAX**  
DETECTION TECHNOLOGY

**gamma**

MANUAL DE USUARIO

Ninguna parte de este manual, incluyendo los productos y el software que se describen en el mismo, excepto la documentación que el comprador mantiene como respaldo, no se puede reproducir, transmitir, transcribir, almacenar en un sistema de recuperación o traducir a cualquier idioma de cualquier forma o por cualquier medio, sin la autorización explícita por escrito de AJAX DETECTION TECHNOLOGY LTD. (“AJAX”).

La garantía o servicio del producto no se extenderá en caso de que: (1) el producto se repare, modifique o altere, a menos que dicha reparación, modificación o alteración esté autorizado por escrito por AJAX: o (2) el número de serie del producto se borre o esté falta.

AJAX SUMINISTRA EL PERESENTE MANUAL “TAL CUAL” SIN GARANTÍA DE NINGÚN TIPO, EXPLÍCITA O IMPLÍCITA, EN FORMA ENUNCIATIVA Y NO LIMITATIVA A LAS GARANTÍAS IMPLÍCITAS PARA CONDICIONES DE COMERCIALIZABILIDAD O ADAPTABILIDAD PARA UN PROPÓSITO PARTICULAR. AJAX, SUS DIRECTORES, OFICIALES, EMPLEADOS O AGENTES NO ACEPTARÁN RESPONSABILIDAD EN NINGÚN CASO POR DAÑOS INDIRECTOS, ESPECIALES, INCIDENTALES O DAÑO EMERGENTES (INCLUYENDO DAÑOS POR PÉRDIDA DE BENEFICIOS, PÉRDIDA DE NEGOCIOS, PÉRDIDA DE USO O PÉRDIDA DE DATOS, INTERRUPCIÓN DE NEGOCIOS Y ETC.), INCLUSO CUANDO AJAX HA SIDO ADVERTIDO SOBRE EL RIESGO DE DAÑOS MENCIONADOS QUE SE DERIVAN POR CUALQUIER DEFECTO O ERROR EN ESTE MANUAL O EN EL PRODUCTO.

LAS ESPECIFICACIONES Y LA INFORMACIÓN QUE SE PROPORCIONA EN ESTE MANUAL, SE OFRECEN SÓLO PARA USO INFORMATIVO Y SE PUEDEN CAMBIAR EN CUALQUIER MOMENTO SIN NOTIFICACIÓN PREVIA Y TAMPOCO PUEDEN SER INTERPRETADAS COMO UN COMPROMISO DADO POR PARTE DE AJAX. AJAX NO ACEPTARÁ NINGUNA RESPONSABILIDAD U OBLIGACIÓN POR LOS ERRORES O INEXACTITUDES QUE PUEDAN PRESENTARSE EN EL PRESENTE MANUAL, INCLUYENDO LOS PRODUCTOS Y SOFTWARE QUE SE DESCRIBEN EN EL MANUAL.

Los productos y las denominaciones sociales que se encuentran en este manual pueden o no ser marcas registradas o contar con derechos de autor de sus respectivas compañías, se utilizan solamente a fin de proporcionar explicación, identificación y beneficio para el propietario, sin intención de violar ningún derecho.

# Contenido

|                                       |    |
|---------------------------------------|----|
| Información de Seguridad.....         | 6  |
| Dónde encontrar más información ..... | 6  |
| Introducción.....                     | 7  |
| Resumen de Especificaciones.....      | 8  |
| Contenido de Paquete .....            | 9  |
| Información General .....             | 11 |
| Botones Fijos .....                   | 12 |
| Montaje de Batería.....               | 14 |
| Montaje .....                         | 15 |
| Montaje de Escáner de Imágenes .....  | 16 |
| Montaje de Gradio Smart.....          | 17 |
| Configuración Inicial .....           | 18 |
| Interfaz de Usuario.....              | 19 |
| Ajustes .....                         | 20 |
| Idioma .....                          | 20 |
| Hora y Fecha .....                    | 20 |
| Pantalla.....                         | 21 |
| Sonido.....                           | 22 |
| Modalidad de Potencia.....            | 23 |
| Almacenaje .....                      | 24 |
| Bluetooth.....                        | 25 |
| Info.....                             | 26 |
| Seguridad.....                        | 27 |
| Poner a Cero .....                    | 28 |
| Ajustes Rápidos.....                  | 29 |

|  |    |
|--|----|
| Escaneo 3D de Terreno .....                                      | 30 |
| Dispositivo: .....   | 30 |
| Tableta: .....   | 35 |
| Emparejamiento de Tabletas: .....                                | 36 |
| Gradio Smart .....   | 41 |
| Escaneo En Vivo.....   | 46 |
| Batería.....   | 48 |
| Cargar la Batería.....   | 48 |
| Cautelas para el entorno de operación .....                      | 48 |
| Consejos para cargar la batería y precauciones .....             | 49 |
| Información de Contacto.....                                     | 50 |
| WEEE (Residuos de aparatos eléctricos y electrónicos RAEE) ..... | 52 |

## Información de Seguridad

Los componentes que se encuentran dentro de este paquete son propensos a sufrir daños por descargas electrostáticas [ESD]. A fin de garantizar el montaje exitoso del dispositivo por favor, cumpla con las siguientes instrucciones.



Asegúrese la buena conexión de todos los componentes. Las conexiones flojas podrían causar que el dispositivo no reconozca un componente o no se inicie.

Al montar o al operar, sostenga el dispositivo firmemente. Antes de manipular el dispositivo, es recomendable descargarse de la electricidad estática tocando otro objeto metálico. Cuando el dispositivo no se utiliza, almacene en un entorno libre de electrostática.

Antes de leer el manual del usuario no monte ni funcione el dispositivo. Esto podría causar daños permanentes a los componentes y lesiones al usuario.



En caso de necesitar ayuda durante el montaje, por favor consulte con el soporte por teléfono o con el servicio En Línea de asistencia. Antes de almacenar, apague siempre el dispositivo.



Guarde este manual de usuario para usos futuros. Mantenga alejado este dispositivo de humedad. Antes de conectarlo a la toma de corriente, asegúrese de que su toma de corriente proporcione la misma tensión que se indicada sobre el Cargador.



Hay que prestar atención a todas las precauciones advertencias que se encuentran en el dispositivo y en el manual del usuario. Un liquide a pénétré dans l'appareil. L'appareil a été exposé à l'humidité.

En caso de que surja alguna de las siguientes situaciones, haga que el dispositivo se revise por el personal de servicio:  
Ha penetrado el líquido dentro del dispositivo.  
El dispositivo ha sido expuesto a la humedad.  
El dispositivo no funciona bien o usted no puede funcionar conforme al manual del usuario.  
El dispositivo se ha caído o dañado.  
El dispositivo cuenta con signos aparentes de fractura.

No almacene el dispositivo dentro de un ambiente por encima de 60° C (140°F), esto podría dañar el dispositivo.



## Dónde encontrar más información

A fin de obtener información adicional y actualizaciones de productos y software consulte con las siguientes fuentes.

### 1. Sitios web de AJAX:

La información actualizada sobre los productos de hardware y software de AJAX, se puede encontrar en sitio web de AJAX. Utilice la información de contacto de AJAX.

### 2. Documentación opcional:

Dentro del paquete de su producto, tal vez se incluya documentación opcional proporcionada por su distribuidor, tal como boletín de garantía. Estos documentos no son parte del paquete estándar.

## Introducción

Gamma cuenta con los últimos sistemas avanzados de detección y escaneo a fin de detectar oro, metales y huecos.

Este dispositivo utiliza nuevas técnicas que se basan en electrónicas modernas ofreciendo nuevos conceptos y dimensiones para el mundo de dispositivos de visualización de terreno.

Para completar la búsqueda con éxito, dispositivo multi-tarea gamma le permite al usuario llevar a cabo un escaneo geológico y un reconocimiento de amplios rangos, gracias a las herramientas y aplicaciones necesarias.

Este dispositivo se proporciona con tiene una pantalla colorida de alta resolución de 5 pulgadas. la pantalla le permite trabajar con funciones y programas profesionales avanzados a fin de detectar objetivos subterráneos y la ruta de descubrimiento a fin de llegar al objetivo.

Es posible utilizar este dispositivo por medio de 3 sistemas diferentes de detección y exploración.

- 1- Sistema de Gradiosmart
- 2- Escaneo En Vivo
- 3- Escaneo 3D de Terreno

Le damos gracias por comprar el dispositivo de detección AJAX Gamma.

Esta sección de Inicio rápido ofrece una demostración sobre cómo montar su dispositivo.

Algunas instalaciones ofrecen demostraciones en video también. Por favor, enlaza a URL a fin de ver el vídeo con el navegador web en su teléfono o tableta. Hasta puede tener un enlace a la URL escaneando el código QR.

## Resumen de Especificaciones

AJAX Detection Technology viene trabajando sobre una innovación en el campo de detección a fin de expandir los horizontes y las oportunidades para proporcionar una nueva experiencia que conduzca a un eficiente flujo de trabajo.

|                                   |   |
|-----------------------------------|---|
| Principio de Búsqueda             | Sistemas de detección múltiple y funciones, contiene 3 sistemas opcionales                      |
| Principio de Operación            | Opera procesando datos y señales digitales y convirtiéndolos en resultados visuales y audibles. |
| Arquitectura de Procesador        | MIPS 32   |
| Procesador de Operación           | Núcleo M4K™   |
| Pantalla de Visualización         | TFT LCD a Color, 800 x 480 WVGA, 16 bits profundidad de color                                   |
| Batería                           | 7.4 voltios, 3300 mAh   |
| Clasificación de Potencia         | 400 mA  |
| Endurancia de Batería             | Duración en uso típico; 10 horas*   |
| Adaptador de Corriente            | 240-100 VAC / 15 VDC - EU Plug  |
| Almacenaje                        | 1 GB / es capaz de guardar hasta 1000 escaneos.   |
| Sonido                            | Sonidos de alta calidad, 32 KBIT/S, MP3   |
| Notificaciones                    | Sonido y retroalimentación táctil que se puede configurar en el menú de ajustes                 |
| Bluetooth                         | 2.4 GHz, sensibilidad hasta -80dBm.   |
| Idiomas                           | Interfaz Multilingüe de Usuario con soporte para 8 idiomas.                                     |
| Fecha y Hora                      | Reloj en tiempo real se puede ajustar de manualmente.   |
| Restricción Para Inicio de Sesión | Contraseña Configurable   |
| Dimensiones                       | 145x45x24 cm  |
| Dimensiones Generales             | 88x52x20 cm   |
| Peso Total de Envase              | 5 kg  |
| Peso de Montaje                   | 1 Kg (~2 lbs) ; 1.7Kg (~3.2 lbs)  |
| Temperatura de Operación          | Desde -10°C a 60° C (14° F - 140° F)  |
| Temperatura de almacenaje         | Desde -10°C a 80° C (14° F - 176° F)  |
| Humedad                           | Es posible almacenar y operar a un nivel de humedad relativa de hasta el 90%.                   |

\* -La degradación de vida útil de batería y factores ambientales pueden influir la endurancia típica de batería.



# Contenido de Paquete

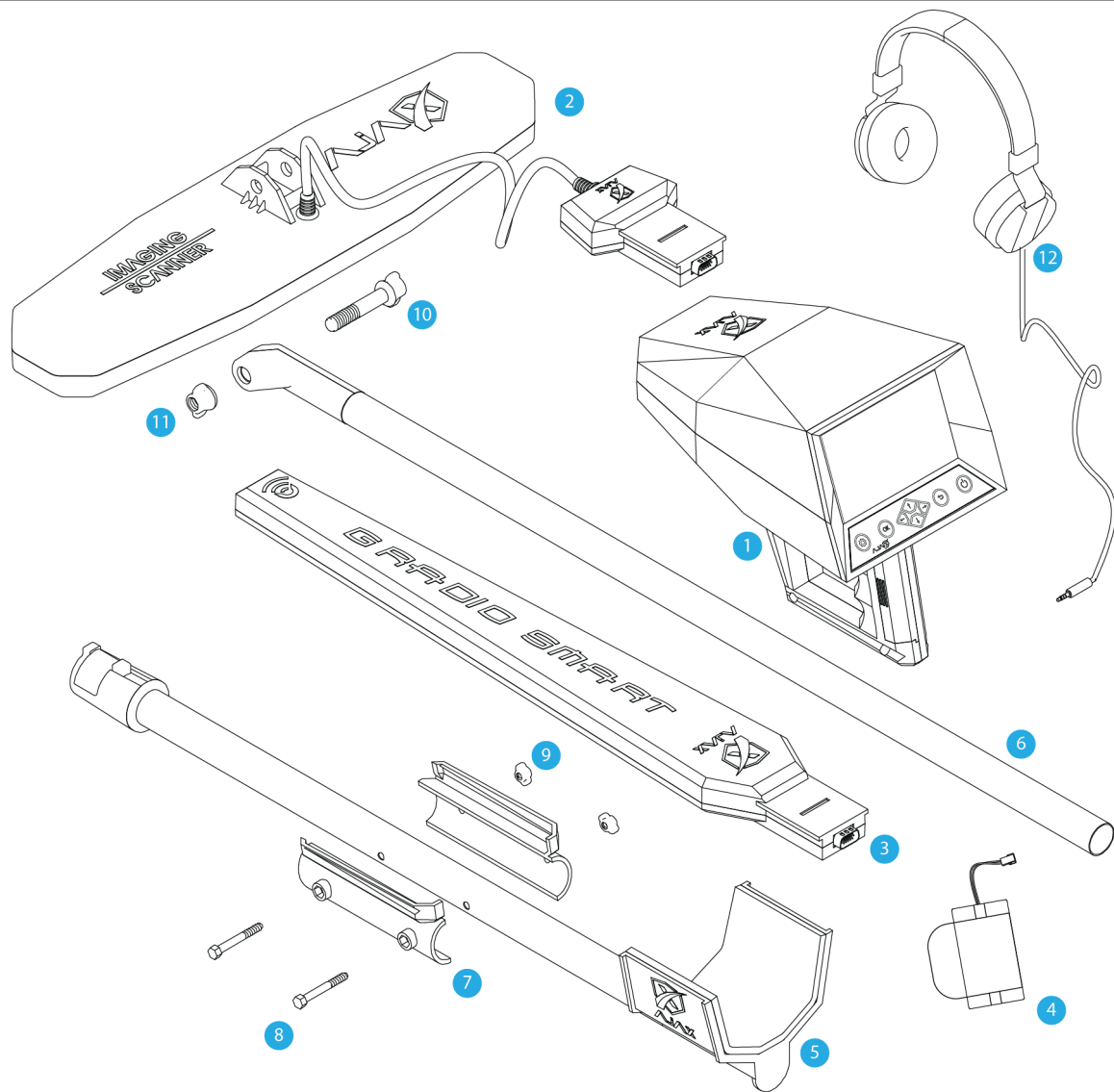

## Contenido de Paquete

---

Controle el paquete de su dispositivo para los siguientes:

|           |                           |
|-----------|---------------------------|
| <b>1</b>  | Unidad Principal          |
| <b>2</b>  | Escáner de Imágenes       |
| <b>3</b>  | Sensor Gradio Smart       |
| <b>4</b>  | Conjunto de Baterías      |
| <b>5</b>  | Poste Transportador       |
| <b>6</b>  | Poste de Extensión        |
| <b>7</b>  | Abrazadera de Dispositivo |
| <b>8</b>  | Perno Fijador x2          |
| <b>9</b>  | Tuerca de Fijación x2     |
| <b>10</b> | Perno                     |
| <b>11</b> | Tuerca                    |
| <b>12</b> | Auriculares               |

- Los elementos y todos accesorios disponibles que se suministran junto con el dispositivo pueden variar conforme a la región o el proveedor.
- Los elementos suministrados fueron diseñados solo para este dispositivo y es posible que no sean compatibles con otros dispositivos.
- Las apariencias y las especificaciones se pueden cambiar sin previo aviso.
- Puede comprar accesorios adicionales en el distribuidor local de AJAX. Antes de comprar accesorios asegúrese de la compatibilidad con el dispositivo.
- Utilice solo accesorios aprobados por AJAX. Utilizar accesorios no aprobados podría causar problemas de rendimiento y mal funcionamiento que no se cubren por la garantía.
- La disponibilidad de todos los accesorios está sujeta a cambios dependiendo completamente de las empresas fabricantes. A fin de obtener más información sobre los accesorios disponibles, visite el sitio web de AJAX.

## Información General

---

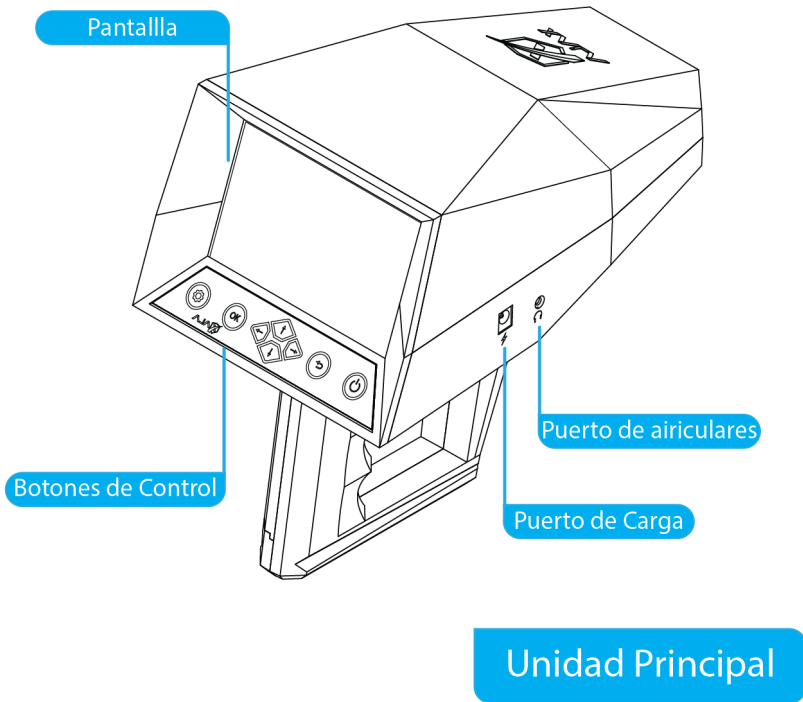

# Botones Fijos

---

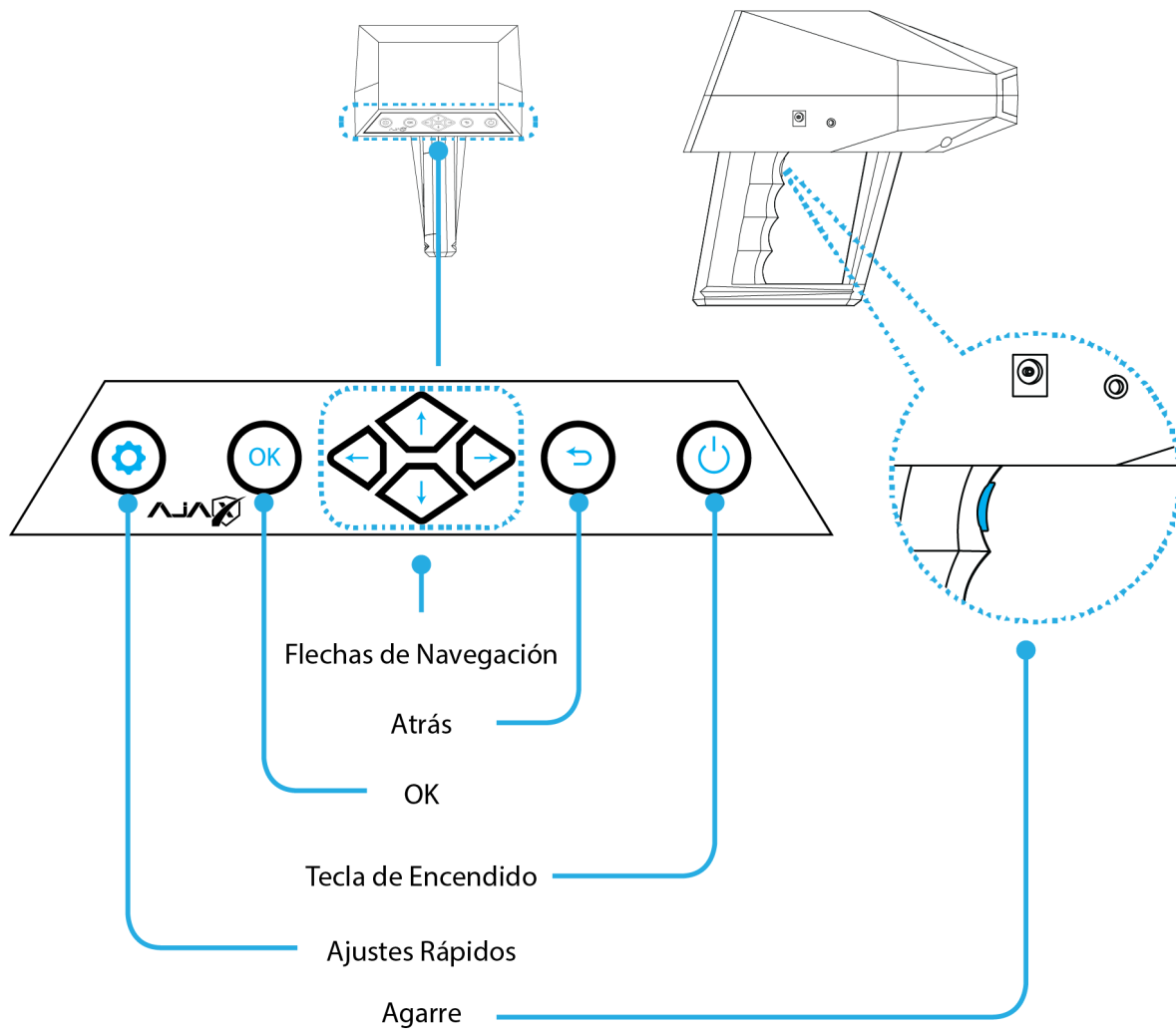

## Botones Fijos

---

| Botón                 | Función   |
|-----------------------|---|
| Potencia              | <ul style="list-style-type: none"><li>• Pulse y mantenga pulsado a fin de encender o apagar el dispositivo.</li><li>• Pulse a fin de encender o bloquear la pantalla.</li></ul> |
| OK                    | <ul style="list-style-type: none"><li>• Confirmar/ingresar en la opción seleccionada.</li></ul>   |
| Atrás                 | <ul style="list-style-type: none"><li>• Ir al menú anterior, cancelar.</li></ul>  |
| Botones de Navegación | <ul style="list-style-type: none"><li>• Navegar a en la interfaz de dispositivo.</li></ul>  |
| Ajustes Rápidos       | <ul style="list-style-type: none"><li>• Pulse a fin de desplegar el menú de configuración rápida.</li></ul>   |
| Botón de Agarre       | <ul style="list-style-type: none"><li>• Botón multipropósito a fin de facilitar el acceso durante la búsqueda.</li></ul>  |

### Encender y apagar el dispositivo

A fin de encender el dispositivo pulse y mantenga pulsado el botón de Encendido durante unos segundos.

Al encender su dispositivo por primera vez o después de restablecimiento de datos, siga las instrucciones mostradas en pantalla

Instrucciones de configuración de su dispositivo.

A fin de apagar el dispositivo, pulse y mantenga pulsado el botón de Encendido y luego toque Apagar. Siga todas las advertencias e instrucciones publicadas por personal autorizado en áreas

donde el uso de dispositivos inalámbricos está restringido, tales como aviones y hospitales.

## Montaje de Batería

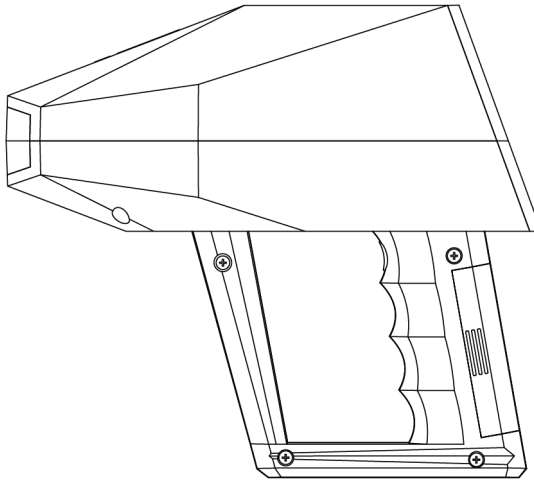
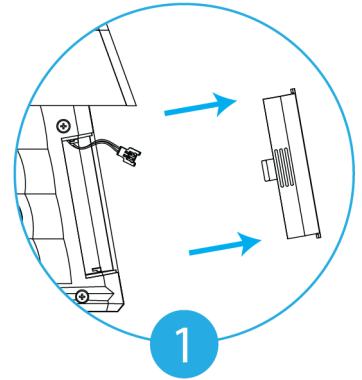
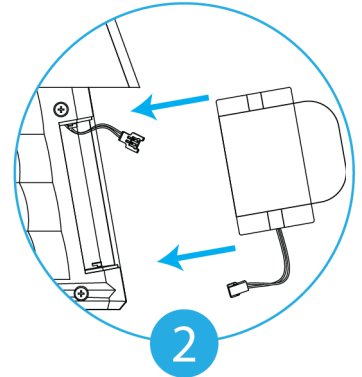

figure 1 -Montaje de Batería



1



2

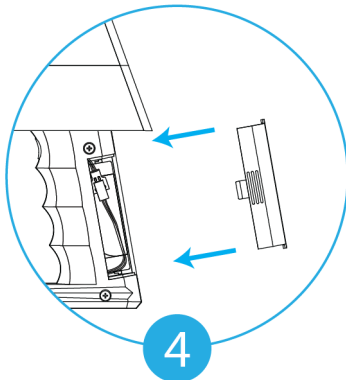

4

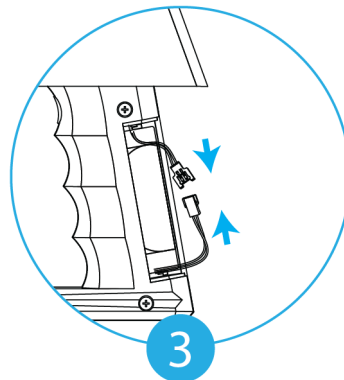

3

- 1- Pulse firmemente las crestas y empuje la cubierta de batería.
- 2- hacia afuera a fin de quitarla.
- 3- Conecte los cables y asegúrese de que estén bien sujetos.
- 4- Inserte el conector dentro del compartimento y vuelva a colocar la cubierta en la agarre.

# Montaje

---

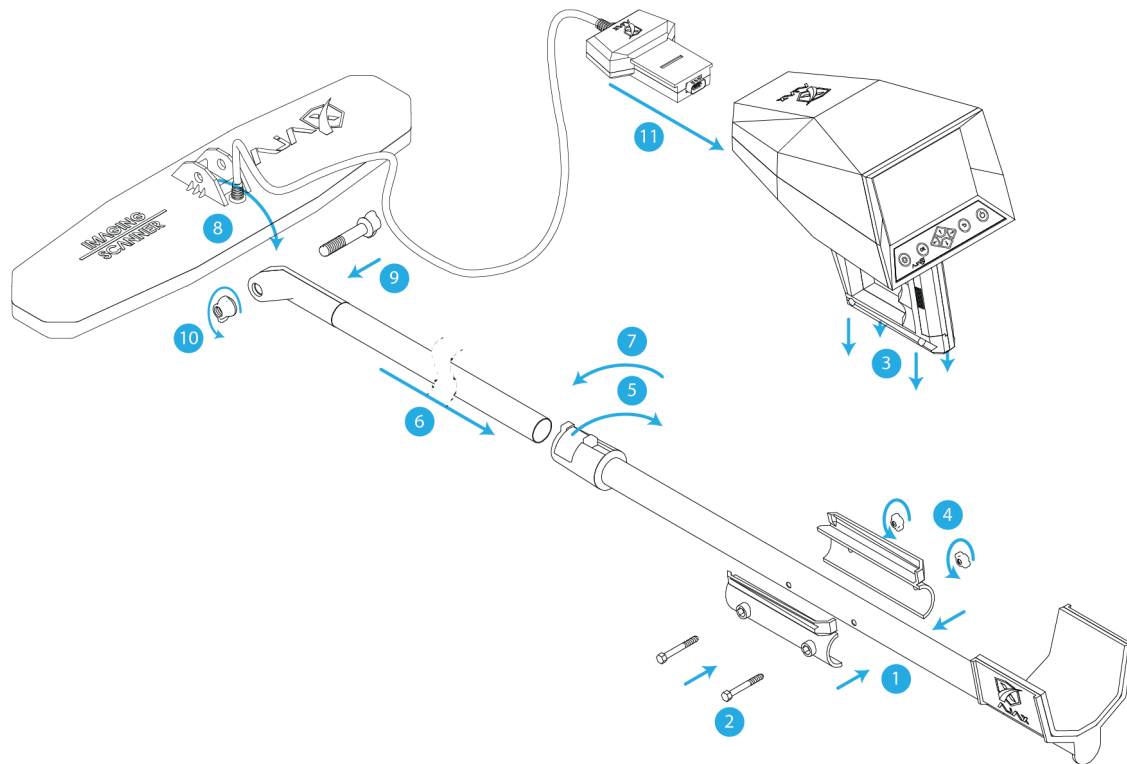

figure 2 -Montaje de Escáner de Imágenes

## Montaje

### Montaje de Escáner de Imágenes

- 1- Alinee la abrazadera y los agujeros del poste.
- 2- Inserte los tornillos en la abrazadera.
- 3- Ponga la Unidad Principal dentro de abrazadera.
- 4- Ponga las tuercas sobre los tornillos y apriételas.
- 5- Libere el pestillo de seguro del poste.
- 6- Inserte el segundo poste y ajuste la longitud.
- 7- Bloquee el pestillo otra vez de forma segura.
- 8- Alinee Escáner de Imágenes con la punta del poste segundo.
- 9- Inserte el tornillo.
- 10- Ajuste el ángulo de Escáner de Imágenes y apriete la tuerca.
- 11- Enrolle el cable alrededor de poste segundo e inserte el módulo de conexión en la parte delantera de Unidad Principal.



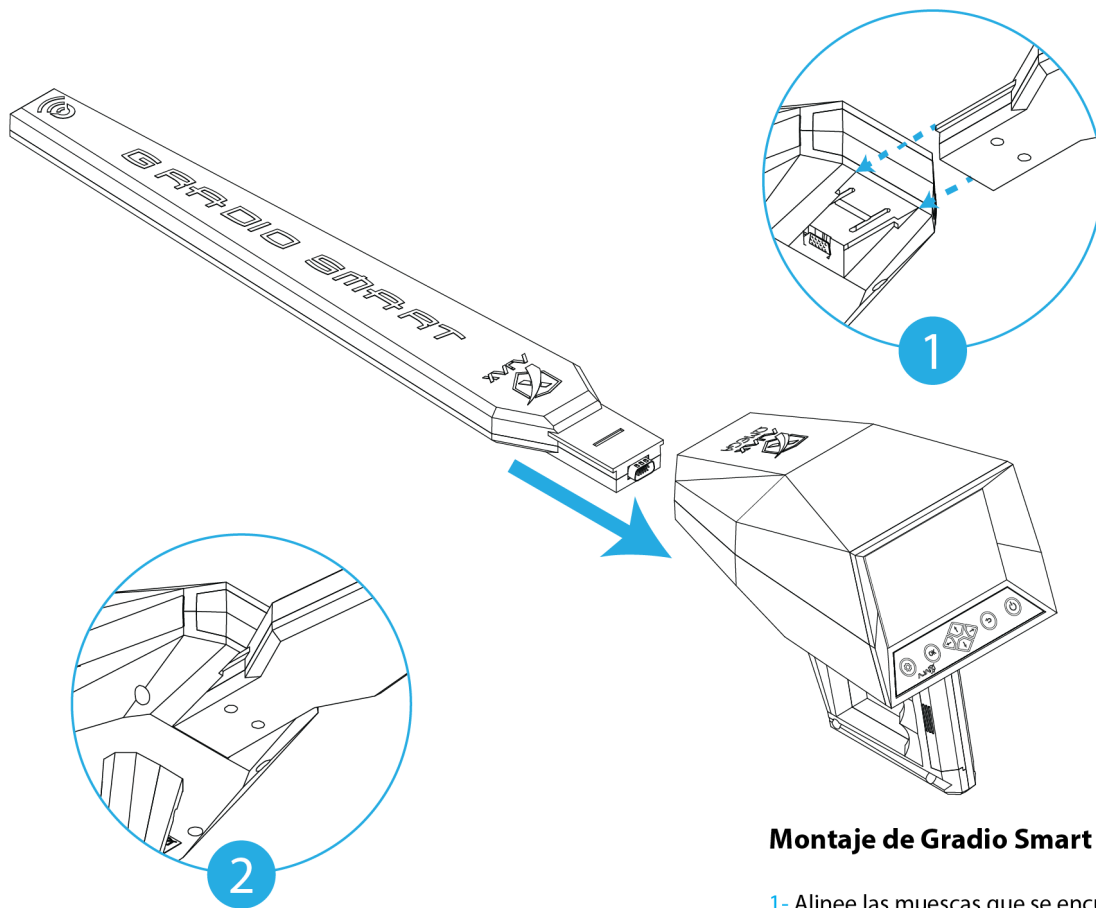

figure 3 -Montaje de Gradio Smart

## Montaje de Gradio Smart

1- Alinee las muescas que se encuentra en la parte delantera del dispositivo con la parte posterior de Modulo de Gradio Smart.

2- Pulse firmemente hasta que el Módulo esté asegurado de nuevo en el dispositivo.

## Configuración Inicial

Al encender su dispositivo por primera vez o después de restablecimiento de datos, a fin de ajustar su dispositivo siga las instrucciones mostradas en pantalla.

- Conforme el software del dispositivo y la región se pueden variar los procedimientos de configuración inicial.



**1** Encienda el dispositivo.

Pulse y mantenga pulsado a fin de encender el dispositivo

**2** Seleccionar idioma.

Seleccione el idioma preferido de su dispositivo y seleccione .

**3** Establecer hora y fecha.

Pulse   a fin de mover y  a fin de cambiar valores

Después de configurar los parámetros, en la pantalla se mostrará el Menú principal.

*Nota:*

*El formato de hora es de 24 h (hh: mm), p.ej. 19:42*

*El formato de fecha es de día/mes/año (DD/MM/AAAA), p.ej. 30/03/2019.*

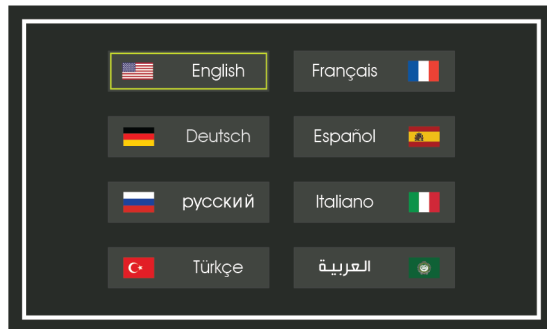

# Interfaz de Usuario

---

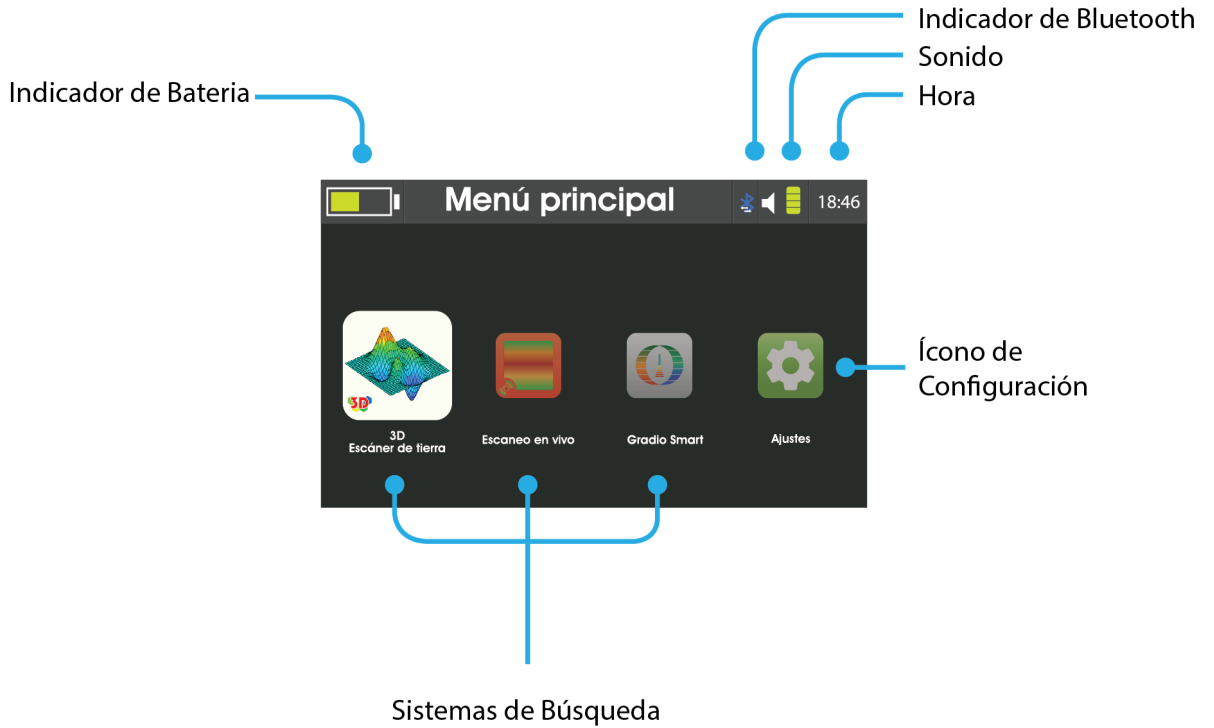

# Ajustes



## Idioma

El dispositivo respalda 8 idiomas diferentes para la interfaz (Inglés, Francés, Alemán, Español, Italiano, Ruso, Turco y Árabe)

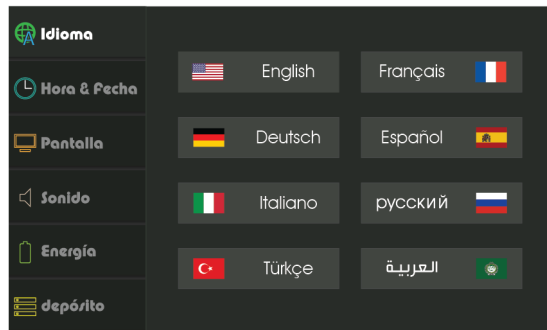
A fin de configurar el idioma del dispositivo seleccione el idioma y pulse .



## Hora y Fecha

Pulse   a fin de mover y  a fin de cambiar valores.

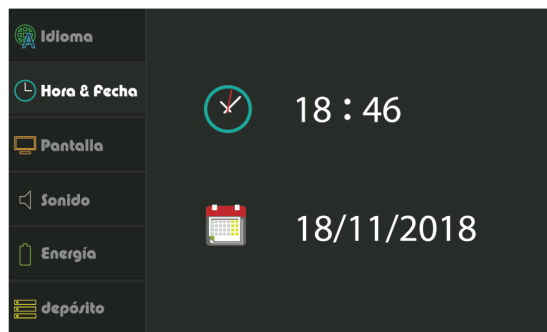

*Nota:*

*El formato de hora es de 24 h (hh: mm), p.ej. 19:42*

*El formato de fecha es de día/mes/año (DD/MM/AAAA), p.ej. 30/03/2019.*

# Ajustes

---

## Pantalla

### Brillo:

A fin de ajustar el brillo mueva el control deslizante de brillo.

El valor se puede ajustar de 0 a 100% de brillo en incrementos de 1%. El brillo máximo es de 250 nits.

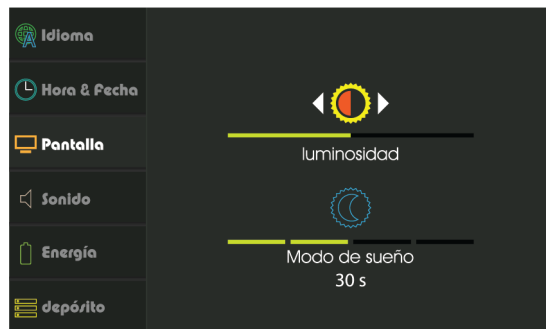





### Modo de Reposo:

A fin de conservar la energía, ajuste la atenuación automática para el brillo.

Esta configuración se puede establecer como 15, 30, 45 o 60 segundos, o podría apagarse por completo.

# Ajustes



## Sonido

Pulse   para mover el cursor, pulse   para cambiar los valores y pulse  para cambiar el modo.

### I- Sonido General:

Este ajuste controla el sonido de notificaciones, errores y audio de inicio.

A fin de configurar el volumen, pulse

  y pulse  para cambiar el modo.

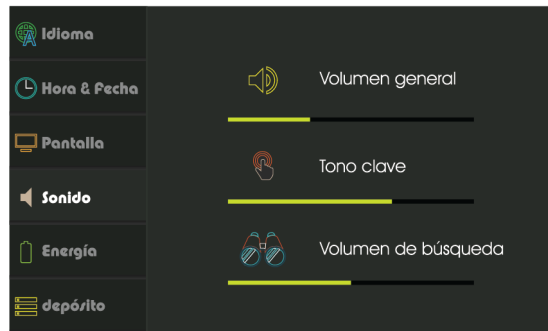

#### 1- Modo general

Al lado de sonido el dispositivo responderá también con vibración.



#### 2- Modo silencioso

El dispositivo no responderá con ningún tipo de retro-alimentación.



#### 3- Modo de vibración

El dispositivo solo responderá con retroalimentación de vibración.



#### 4- Modo normal

El dispositivo solo responderá con retroalimentación de sonido.

### II- Tono de botón:

Este ajuste controla el sonido de la retroalimentación de pulsar los botones.

A fin de configurar el sonido, pulse  .

### III- Sonido de Búsqueda:

Este ajuste controla el sonido de resultados de búsqueda y lecturas.

A fin de configurar el sonido, pulse  .

### Nota:

*El sonido del tono de botón y el sonido de búsqueda no están establecidos por el volumen general.*

# Ajustes

---

## Modalidad de Potencia

Este menú contiene el estado de energía del dispositivo y el modo actual de energía, para cambiar el modo de energía mueva el cursor

◀ ▶ y pulse  para confirmar.

*I- Modo Ahorro de Energía:*



Q Este modo deshabilita los módulos inactivos para ahorrar energía y conserva energía para operaciones prolongadas de búsqueda.

*II- Modo Óptimo:*



Q Este modo ajusta el dispositivo con todos los módulos activos para proporcionar una operación constante de rendimiento.

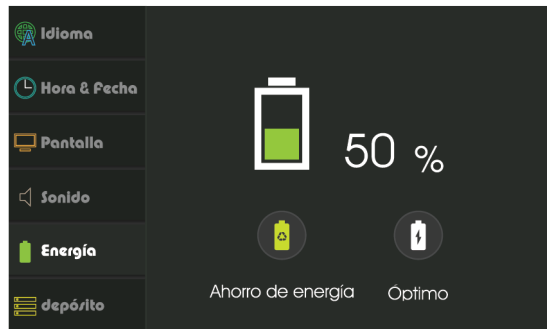



# Ajustes

## Almacenaje

Este menú contiene los resultados guardados de búsquedas anteriores.

El usuario puede visualizar o eliminar los resultados.

fin de seleccionar resultados de sistema a mostrar pulse  .

En la lista de resultados se muestran las búsquedas guardadas.

Navegue por la lista y pulse  a fin de visualizar o eliminar el resultado resaltado.

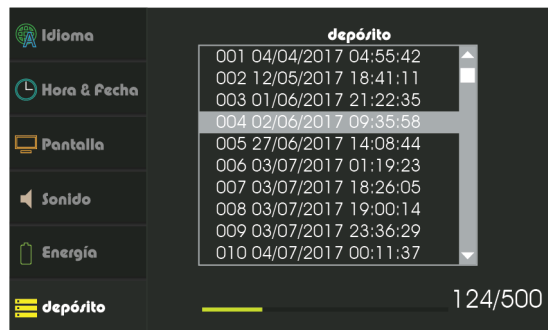
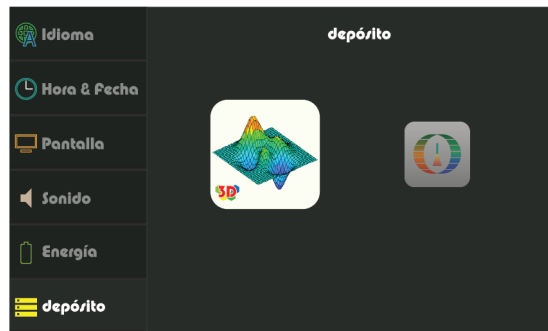









# Ajustes

---

## Bluetooth

Este menú muestra el estado de Bluetooth.

A fin de cambiar el estado, pulse   y despues pulse  o  para activar.

A fin de cambiar el estado, navegue hasta la palanca y pulse ,  para activar o  para desactivar.

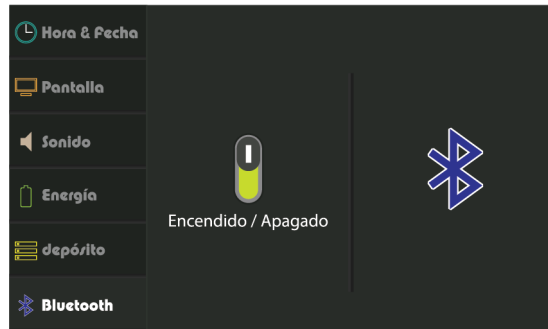

# Ajustes





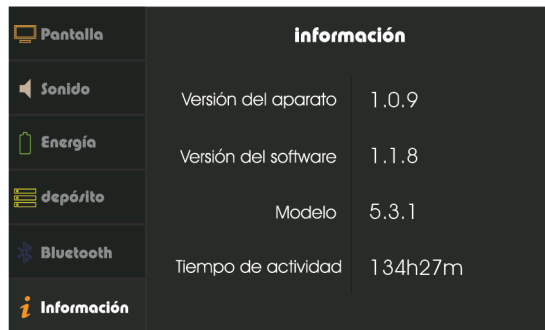

---

## Info



Este menú muestra:

Versión del dispositivo  
Versión del software  
Modelo  
Tiempo de actividad



|   |                      |         |
|---|----------------------|---------|
|  Pantalla    | <b>Información</b>   |         |
|  Sonido      | Versión del aparato  | 1.0.9   |
|  Energía     | Versión del software | 1.1.8   |
|  Depósito    | Modelo               | 5.3.1   |
|  Bluetooth   | Tiempo de actividad  | 134h27m |
|  Información |                      |         |

## Seguridad

Este menú muestra el estado de Inicio Seguro.  
A fin de cambiar el estado, pulse   y despues

pulse  o  para activar.

A fin de cambiar el estado, navegue hasta la

palanca y pulse ,  para activar o  para desactivar.

Introduzca un nuevo PIN y despues pulse .

Para confirmar introduzca PIN otra vez.

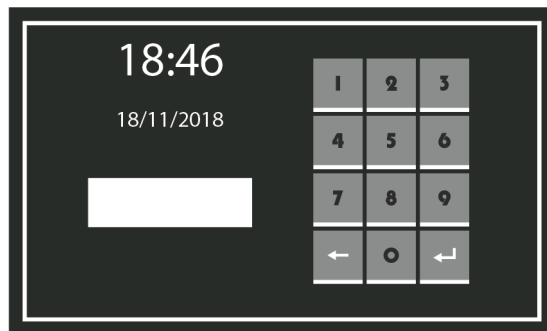

## Poner a Cero

Este menú contiene las opciones de reinicialización.

### *I- Limpiar Memoria:*

Esta opción borra todos los resultados guardados en la memoria.

### *II- Ajustes de Reinicio:*

Esta opción restablece todos los ajustes a los valores predeterminados.

### *III- Restablecimiento de Fábrica:*

Esta opción restablece todos los ajustes a los valores predeterminados y borra todos los resultados guardados.





## Ajustes Rápidos

---



A fin de acceder al menú de configuración rápida, pulse el botón  que se encuentra en el extremo izquierdo del teclado.

Cuando se pulsa, el título en la barra de estado se reemplazará con íconos de configuración.

Pulse   para navegar entre las opciones.







 Brillo de pantalla se puede ajustar pulsando  para disminuir  para aumentar intensidad de brillo.



 Modo de Reposo. Se puede establecer en 5 configuraciones y 15, 30, 45 o 60 segundos o se apagará por completo.



 Modalidad de potencia. Se puede configurar pulsando  para cambiar el modo de energía a:

 Modo óptimo

 Modo ahorro de energía

 Sonido: Pulse  para aumentar o  para disminuir valor actual, mientras pulsando  para cambiar el valor de sonido de botones de dispositivo  o  para buscar.

“18:46” Hora. Establezca la hora actual pulsando o  o .

*Nota: A fin de salir de menú rápido pulse  o . Es posible acceder al menú de ajuste rápido en todos menús con una barra visible de estado.*

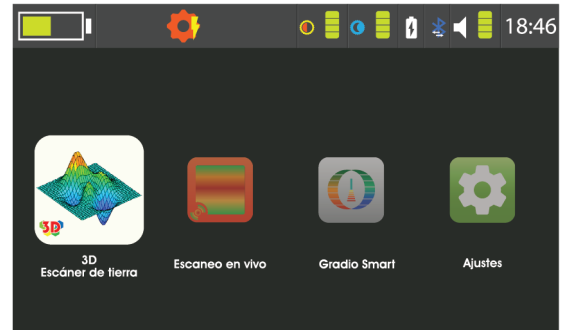

## Escaneo 3D de Terreno

Seleccione  Escaneo 3D de Terreno desde el menú principal y asegúrese de que el dispositivo esté ensamblado tal como se muestra en la “figure 2 -Montaje de Escáner de Imágenes” en la página 15.

Seleccione alcance de visualización:  
Dispositivo o **Tableta**

### Dispositivo:

Establecer parámetros de escaneo

Modo de Escaneo:

Modo Automático: Este modo toma una lectura cada segundo sin la necesidad de pulsar el botón de agarre.

Modo Manual: Este modo toma una lectura cada vez que se pulsa el botón de agarre.

Ruta de Escaneo:

Una Sola Dirección : Etapas de escaneo inician desde la parte inferior de rejilla de escaneo y va hacia arriba para cada columna.

Alternativa: Etapas de escaneo cambian de dirección después de completar el escaneo de cada columna.

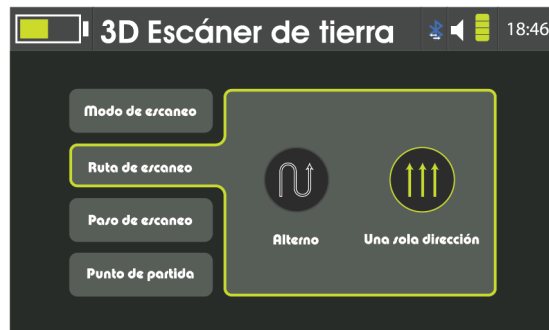

## Escaneo 3D de Terreno

Etapas de Escaneo:

Establecer los parámetros de rejilla de escaneo  
Columnas: Etapas en paralelo de escaneo con el dispositivo durante el proceso de escaneo. Las columnas podrían establecerse entre 2-10.

Filas: Etapas de escaneo que están perpendiculares con el dispositivo durante el proceso de escaneo. Las filas podrían establecerse entre 2-20.

Punto de Inicio:

Ajusta el punto de inicio del proceso de escaneo hacia la izquierda o hacia la derecha. El punto de inicio siempre se ubica en la parte inferior de la rejilla de escaneo.

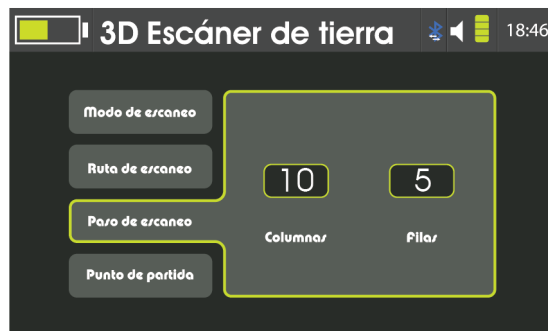

Nota:

Es muy recomendable mantener el tamaño de la celda de escaneo como 60x30 cm~(2ftx1ft)

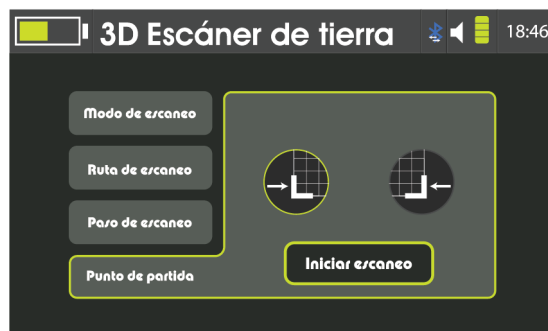

## Escaneo 3D de Terreno

Realice la operación de equilibrio después de que se hayan configurado todos los parámetros de escaneo. A fin de equilibrar el dispositivo, manténgalo mientras el Escáner de Imágenes está a 10-15 cm del terreno y pulse el botón de agarre mientras lo mueve sobre un área neutral hasta que la barra se llene en la interfaz.

Posicione el dispositivo en punto de inicio del escaneo y pulse el botón de agarre a fin de iniciar. Cada lectura llena una celda en la interfaz.

Después de que la columna haya terminado, continúe con la siguiente columna conforme a la ruta seleccionada de escaneo. Cuando el área de escaneo se completa, el dispositivo procesará los datos.

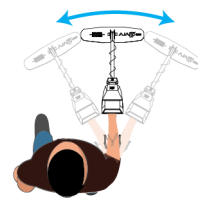
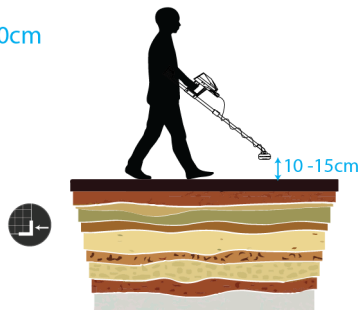
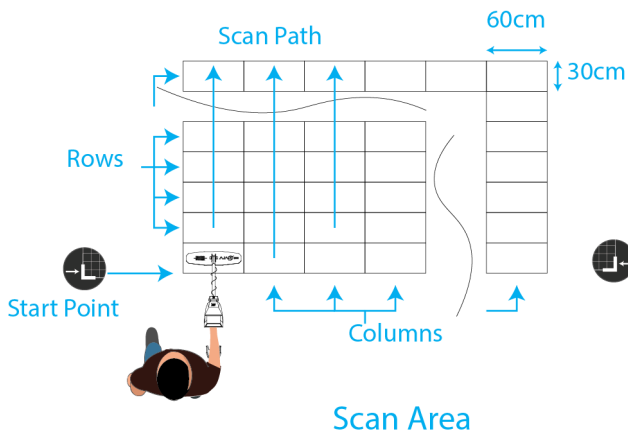



# Escaneo 3D de Terreno

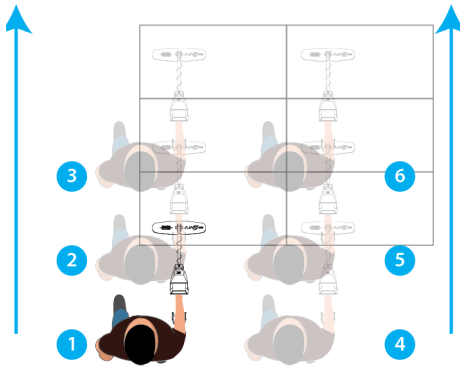

One Direction  
Scan Path

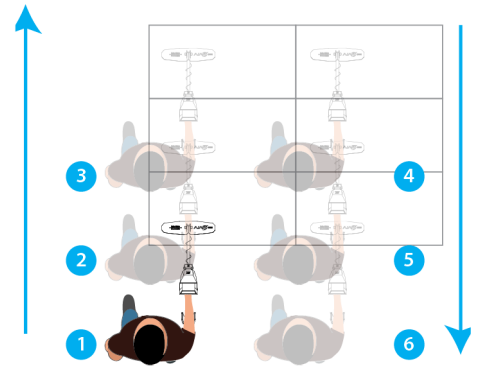

Alternating  
Scan Path

*Nota:  
La orientación de dispositivo debe mantenerse sin tener en cuenta la Ruta de Escaneo.*

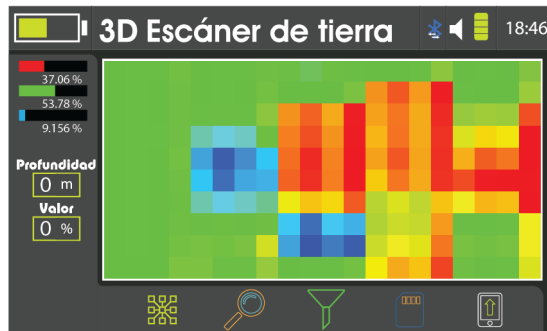

## Escaneo 3D de Terreno

---

Interfaz de Escaneo consta de siguientes:

La rejilla de escaneo: La rejilla muestra las columnas, filas, Ruta de Escaneo y las lecturas actuales en la pantalla.

Indicador de Procesamiento: Muestra el estado del procesamiento de imágenes.

Filtración: Se utiliza para aislar u ocultar un espectro de lecturas.

Detalles: Permite que el usuario revise los detalles de una sola celda y lea los valores.

Conectividad: Muestra el estado actual de conexión para el Módulo de Escáner de Imágenes.

Guardar: Guarda el resultado de escaneo en la memoria para revisión futura.

Subir: Envía los datos de escaneo a la Aplicación de Ajax Analyzer para representar el escaneo de manera interactiva en 3D.

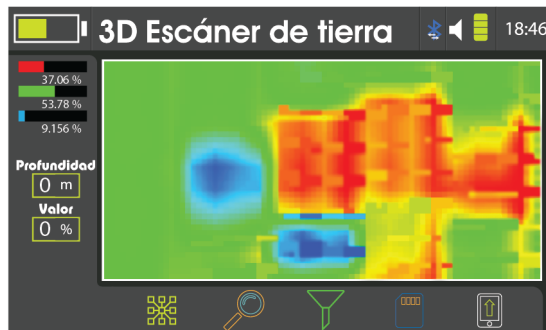

*Nota:*

*Antes de cargar los datos en la Aplicación de AJAX Analyzer, asegúrese de que Bluetooth esté activado. Bluetooth se puede activar a través de Ajuste Rápido.*

# Escaneo 3D de Terreno

## Tableta:

Establecer parámetros de escaneo

Modo de escaneo, Ruta de Escaneo, Etapa de Escaneo y Punto de Inicio son todos los mismos que se explicaron aquí arriba.

Después de que todos los parámetros están establecidos y listos para funcionar.

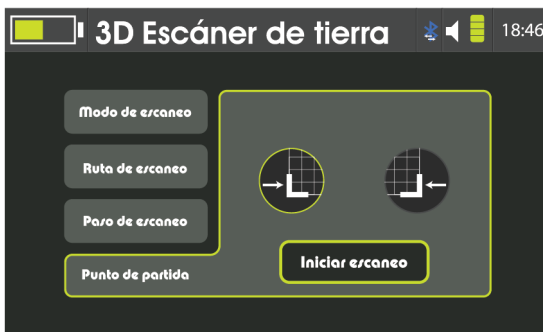

# Escaneo 3D de Terreno

## Emparejamiento de Tabletas:

Después de que se finalice el proceso de balance de terreno, espere a que se procesen los datos y active el Bluetooth, si está deshabilitado.

A continuación se muestra una ventana que indica la conexión a la tableta. En la tableta, ir a configuración. Ir a Conexiones. ENCIENDA Bluetooth.

Si conecta el dispositivo a tableta por primera vez, se necesita un proceso de emparejamiento.

Busque dispositivos cercanos y espere que el dispositivo se aparezca en la lista de dispositivos disponibles.

Toque "AJAX" para emparejar. Como PIN introduzca 1234. Código

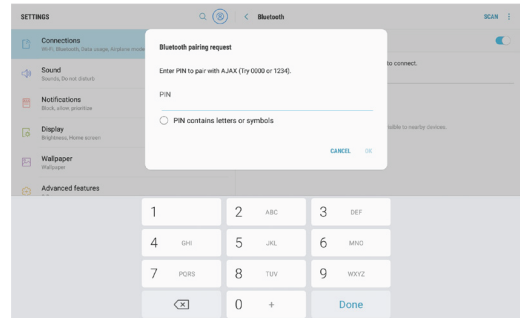
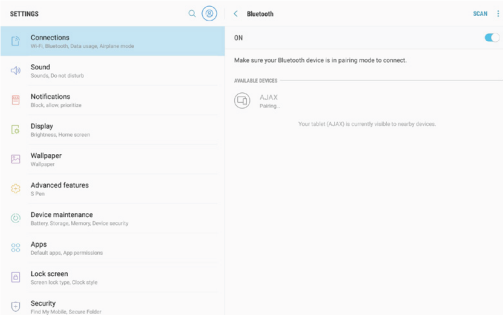
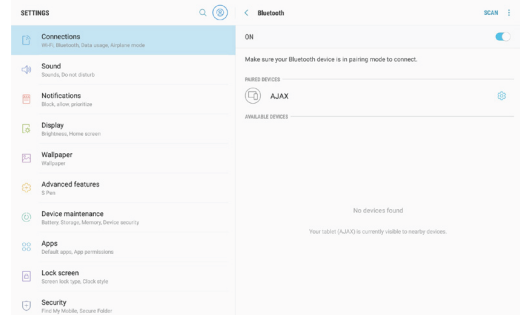
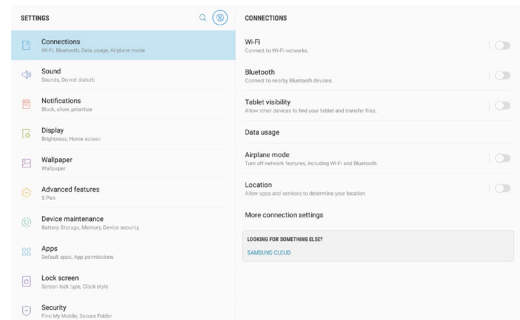

## Escaneo 3D de Terreno

Después de que el proceso de emparejamiento se realice con éxito inicie la aplicación Ajax Analyzer.

Toca el botón de conexión que se encuentra en la esquina superior izquierda y espere a que se establezca la conexión. Aparece una ventana indicando el inicio de escaneo.

Inicie el proceso de escaneo con los parámetros seleccionados como se explicó aquí arriba en el escaneo del dispositivo. Al finalizar el proceso de escaneo, introduzca un nombre

para el escaneo en el cuadro superior derecho y toque guardar.

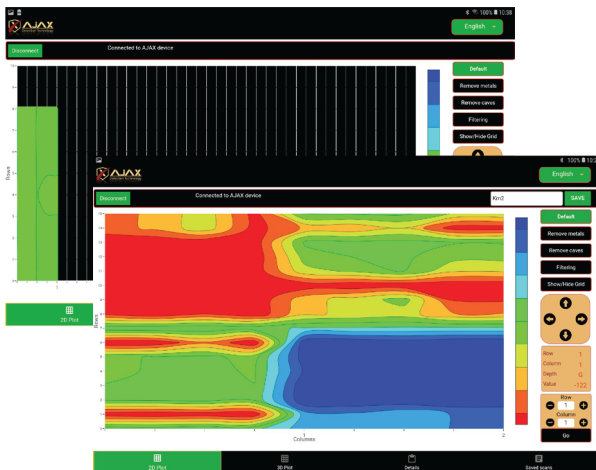
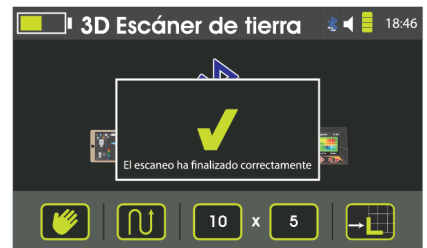
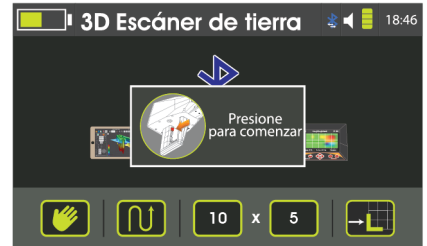
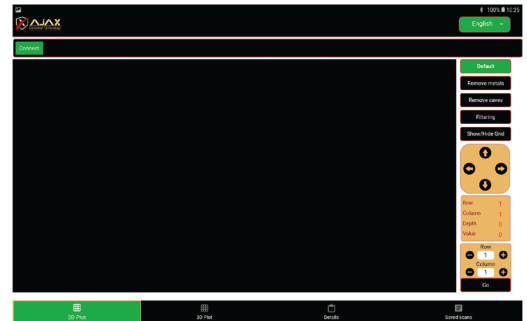

## Escaneo 3D de Terreno

1- Los valores específicos de escaneo se pueden filtrar utilizando los botones que se encuentran a la derecha.

Valor predeterminado: muestra la fecha de escaneo completo.

Eliminar Metal muestra los datos de escaneo y filtra los valores de metal.

Eliminar Cavidad: Muestra los datos de escaneo y filtra los valores de cavidad.

2- Filtración: Es posible suavizar la visualización, utilizando la función de Filtrado para tener una vista de gradiente del escaneo.

3- A fin de mostrar un valor específico de celda, utilice las flechas. Los valores de celdas se muestran a la derecha.

4- La entrada directa para la posición de celda también se puede realizar desde la parte inferior-derecha, Introduzca la fila y la columna y después toque ir para ubicar la celda directamente.

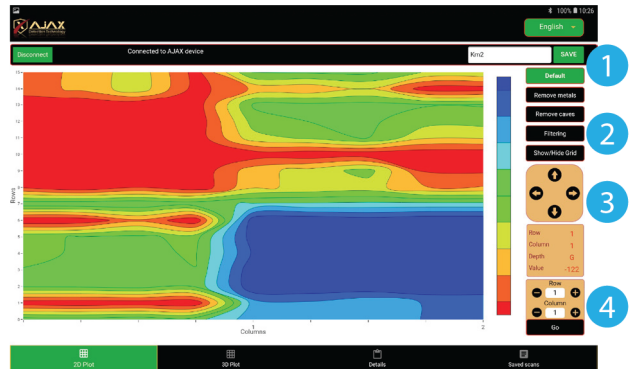

## Escaneo 3D de Terreno

El diagrama 3D muestra una superficie tridimensional que representa los valores de datos de escaneo.

Es posible seleccionar diferentes vistas desde la derecha, como filtrar valores de metales o cuevas.

A fin de obtener un ángulo personalizado de visión deslice sobre la superficie.

Los detalles muestran la información de escaneo, incluyendo los parámetros de escaneo seleccionados por el dispositivo, la fecha de escaneo, la dirección de escaneo, la descripción general de valores y la ubicación de escaneo.

Por defecto, la ubicación de escaneo no se almacenará.

A fin de guardar la ubicación de escaneo, active los servicios de ubicación desde los ajustes de tableta y toque Mostrar/Actualizar ubicación actual.

Escaneos Guardados cuenta con una lista de los escaneos almacenados para su revisión y análisis.

Escaneo de tableta es idéntico al escaneo de Dispositivo, pero cuenta con una interfaz más fácil y una representación más clara y permite al usuario escanear un área más ancho de terreno.

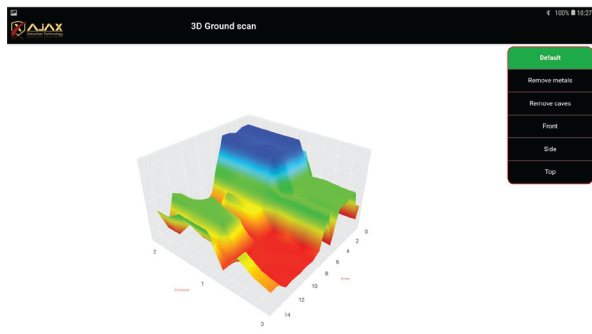

3D Ground scan

Default

- Remove metals
- Remove caves
- Front
- Side
- Top

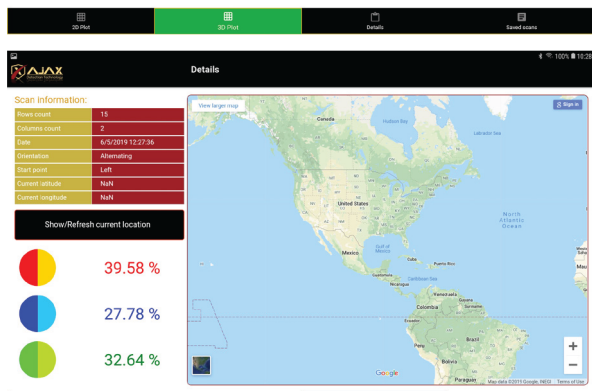

Details

Scan information

|                  |                   |
|------------------|-------------------|
| Rows count       | 15                |
| Columns count    | 2                 |
| Date             | 6/5/2019 12:27:36 |
| Orientation      | Alternating       |
| Start point      | Left              |
| Current altitude | NaN               |
| Current azimuth  | NaN               |

Show/Refresh current location

- 39.58 %
- 27.78 %
- 32.64 %

Map showing location in the United States.

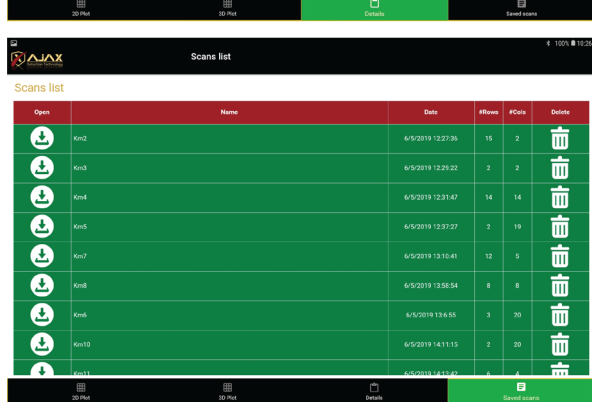

Scans list

| Open | Name  | Date              | #Rows | #Cols | Delete |
|------|-------|-------------------|-------|-------|--------|
|      | Kin2  | 6/5/2019 12:27:36 | 15    | 2     |        |
|      | Kin3  | 6/5/2019 12:29:22 | 2     | 2     |        |
|      | Kin4  | 6/5/2019 12:31:47 | 14    | 14    |        |
|      | Kin5  | 6/5/2019 12:37:27 | 2     | 19    |        |
|      | Kin7  | 6/5/2019 13:10:41 | 12    | 5     |        |
|      | Kin8  | 6/5/2019 13:58:54 | 8     | 8     |        |
|      | Kin6  | 6/5/2019 13:6:65  | 3     | 70    |        |
|      | Kin10 | 6/5/2019 14:11:15 | 2     | 20    |        |
|      | Kin11 | 6/5/2019 14:22:49 | 2     | 2     |        |





## Gradio Smart

---

Desde el Menú Principal seleccione Gradio Smart

y pulse  para ingresar a la interfaz de sistema de búsqueda de Gradio Smart.

Asegúrese de que el dispositivo esté ensamblado como se muestra en “figure 3 -Montaje de Gradio Smart” en la página 17.



A fin de eliminar los factores ambientales externos, antes del inicio de búsqueda, es necesario una operación de equilibrio.

A fin de llevar a cabo un proceso de equilibrio, apunte el dispositivo hacia el terreno, luego pulse y mantenga pulsado el botón de agarre, mientras mantenga pulsado el botón de agarre mueva el dispositivo sobre la zona de escaneo de forma aleatoria hasta que se llene la barra de progreso que se encuentra en la pantalla.

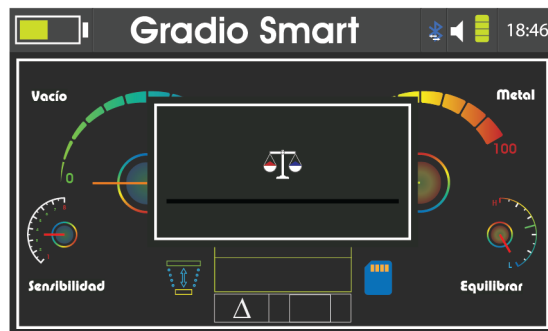

Durante la operación de equilibrio, mantenga la distancia desde la punta de dispositivo hasta la superficie de terreno unos 10-15 cm (4-6 pulgadas).

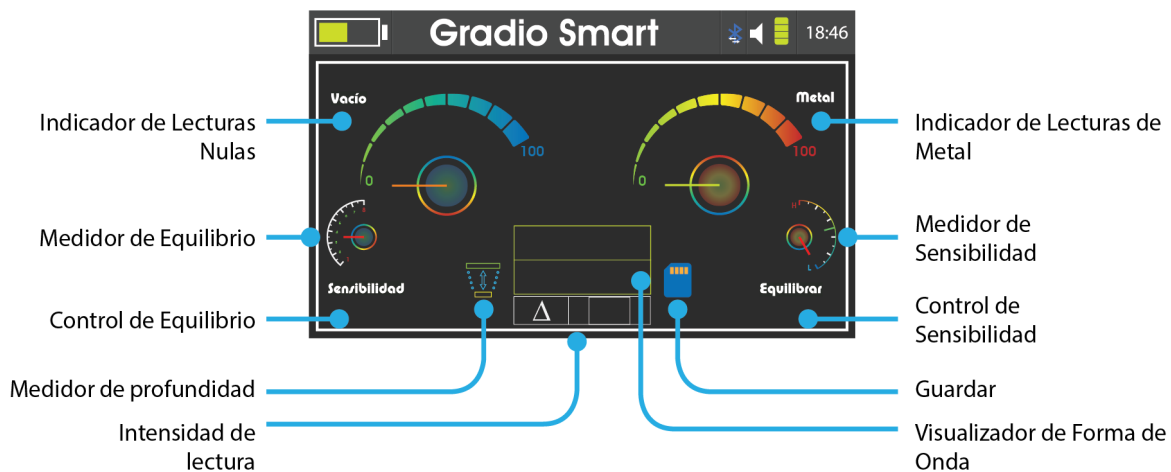

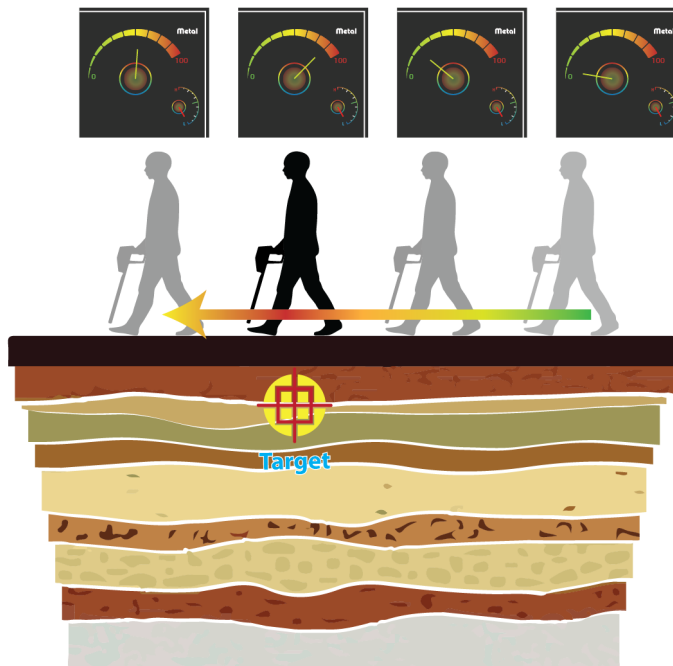

Después de llevar a cabo la operación de equilibrio, mueva sobre el área de escaneo mientras mantiene una distancia igual entre la punta del dispositivo y el terreno. Mientras se mueve sobre el área de escaneo, en la pantalla siga los cambios de niveles de indicador y la intensidad de lectura.

A fin de realizar ajustes finos del dispositivo, cambie la sensibilidad o el equilibrio, para cumplir con la configuración deseada.

## Gradio Smart

Después de que se adquiera el punto objetivo, seleccione el medidor de profundidad y pulse



Póngase sobre el objetivo y apunte el dispositivo hacia el terreno, luego pulse al botón de agarre y aléjate constantemente del punto objetivo.

Después de que se realice la medición de profundidad, el dispositivo mostrará el resultado en la pantalla.

*Si el intento se falla, vuelva al punto objetivo y repita el procedimiento otra vez.*

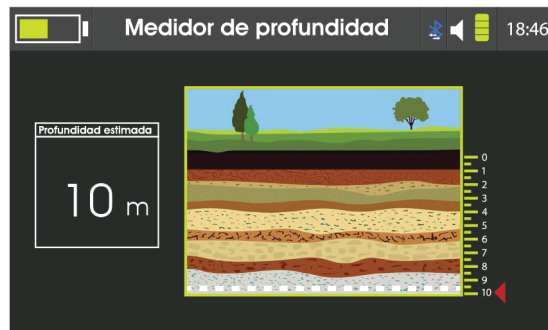
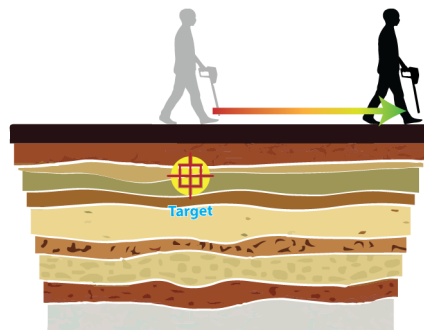
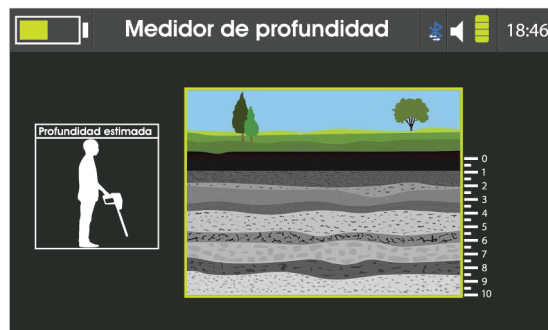



## Escaneo En Vivo

A fin de ingresar a interfaz de sistema de búsqueda Escaneo En Vivo, seleccione el icono de Escaneo En Vivo (Live Scan) desde el Menú

Principal y pulse .

Asegúrese de que el dispositivo esté ensamblado como se muestra en “figure 3 -Montaje de Gradio Smart” en la página 17 para utilizar el sensor de Gradio Smart, o como se muestra en “figure 2 -Montaje de Escáner de Imágenes” en la página 15 para utilizar el Escáner de Imágenes.

Modo de Escáner de Imágenes

A fin de eliminar los factores ambientales externos, antes del inicio de búsqueda, es necesario una operación de equilibrio.

*Para obtener información consulte la página ().*

Después de llevar a cabo la operación de equilibrio, mueva sobre el área de escaneo mientras mantiene una distancia igual entre la parte inferior de escáner y el terreno.

A fin de pausar y reanudar el escaneo, pulse el botón de agarre. La velocidad de escaneo se puede ajustar utilizando la barra de que se encuentra a la izquierda a 10 valores diferentes.

El balance puede configurarse para obtener ajustes mejores y anular el espectro no deseado.



El sistema de Escaneo En Vivo puede mostrar los resultados en el software de visualización de AJAX. A fin de visualizar la alimentación en vivo en la tableta, basta asegurarse de que Bluetooth esté activado para ambos dispositivos. Seleccione Escaneo En Vivo desde el software de AJAX. No se requiere más configuraciones.

## Escaneo En Vivo

### Modo de Gradio Smart

A fin de eliminar los factores ambientales externos, antes del inicio de búsqueda, es necesario una operación de equilibrio.

Después de llevar a cabo la operación de equilibrio, mueva sobre el área de escaneo mientras mantiene una distancia igual entre la punta del dispositivo y el terreno.

A fin de pausar y reanudar el escaneo, pulse el botón de agarre. La velocidad de escaneo se puede ajustar utilizando la barra de que se encuentra a la izquierda a 10 valores diferentes.

A fin de definir un espectro específico, ajuste Balance and Ganancia y obtenga el espectro deseado para los requisitos de búsqueda.

En caso de que no se haya conectado ningún módulo de búsqueda, se mostrará un mensaje solicitando al usuario que conecte uno de los módulos de búsqueda.

El dispositivo entrará en modo de [Escáner de Imágenes](#) o [Gradio Smart](#) conforme al módulo conectado.

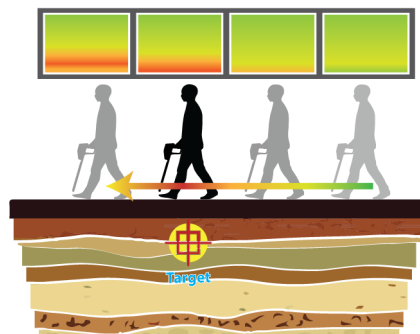

# Batería

---

## Cargar la Batería

Antes de utilizar por primera vez o cuando no se haya utilizado durante largos períodos, cargue la batería.

Utilice sólo cargadores, baterías y cables que fueron autorizados por AJAX.

Los cargadores o cables no autorizados pueden causar que la batería explote o se dañe el dispositivo.

- La conexión incorrecta del cargador puede causar daños graves al dispositivo.

Daños causados por el mal uso no se cubren por la garantía.

- Utilice solamente el cable suministrado con el dispositivo. Cuando se utiliza un cable diferente el dispositivo puede dañarse.

A fin de ahorrar energía, cuando no se utiliza desenchufe el cargador.

El cargador no cuenta con un interruptor de potencia, así que, para evitar la pérdida de energía, usted debe desenchufarlo de la toma de corriente cuando no lo utilice.

Es necesario mantener el cargador cerca de la toma de corriente y en un lugar fácil acceso durante la carga.

**1** Conecte el cable de CC en el conector de Carga de dispositivo.

**2** Enchufe el adaptador de corriente en una toma eléctrica.

**3** Después de completar la carga, desconecte el cargador del dispositivo.

Después, desenchufe el cargador de la toma.

## Cautelas para el entorno de operación

Es posible que su dispositivo se caliente debido los entornos de siguientes condiciones.

Tenga cuidado, a fin de alargar la vida útil de batería y evitar daños en dispositivo e incendios.

- No almacene su dispositivo en temperaturas muy frías o muy calientes.

- No exponga su dispositivo a la luz solar directa durante largos períodos.

- No utilice ni almacene su dispositivo durante largos períodos en áreas muy calurosas, por ejemplo en el interior de un automóvil durante el verano.

- No ponga el dispositivo en áreas que puedan sobrecalentarse, por ejemplo en una alfombra de calefacción eléctrica.

- No almacene su dispositivo cerca o sobre calentadores, microondas, equipos calientes de cocina o recipientes de alta presión.

- Nunca utilice un cargador o una batería dañada.



## Batería

---

### Consejos para cargar la batería y precauciones

- Cuando la carga de la batería es baja, el icono de batería aparece vacío.
- Si la batería está completamente descargada, el dispositivo no se puede encender inmediatamente cuando se conecta el cargador. Antes de encender el dispositivo deje que baterías agotadas se carguen durante unos minutos.
- El dispositivo se puede utilizar mientras se está cargando, pero puede tardar más tiempo en cargarse por completo.
- Si el dispositivo recibe una alimentación eléctrica inestable durante la carga, es posible que no funcione. Si esto ocurre, desenchufe el cargador del dispositivo.
- El aparato y el cargador pueden calentarse durante la carga. Esto es normal y no debe afectar la vida útil ni el rendimiento del dispositivo. El cargador puede dejar de cargarse cuando la batería se calienta más de lo normal.
- Si el dispositivo no se carga de manera correcta, lleve el dispositivo y el cargador a AJAX o a un Centro Autorizado de Servicio de AJAX.

## Información de Contacto

---

### AJAX DETECTION TECHNOLOGY LTD.

Dirección 1201 N.W. Briarcliff Parkway, 2nd Floor,  
Kansas City, Missouri, 64116 USA

Teléfono +1 816 298 0485  
+1 816 399 3744

E-carta [info@ajaxdetection.com](mailto:info@ajaxdetection.com)  
Sitio Web <http://www.ajaxdetection.com>

NOTA:

## WEEE (Residuos de aparatos eléctricos y electrónicos RAEE)

---

AJAX como ecologista, le quiere recordar que a fin de proteger el medio ambiente global... Conforme a la Directiva de Unión Europea ("UE") sobre Residuos de Aparatos Eléctricos y Electrónicos, Directiva 2002/96/CE, que entró en vigor el 13 de Agosto de 2005, los productos de "aparatos eléctricos y electrónicos" no pueden ser desechados como residuos municipales, y los fabricantes de aparatos electrónicos cubiertos estarán obligados a recolectar dichos productos al terminar su vida útil. AJAX cumplirá con los requisitos de recolección de productos al final de la vida útil de los productos de la marca AJAX que se venden en UE. Puede devolver estos productos a los puntos locales de recogida.

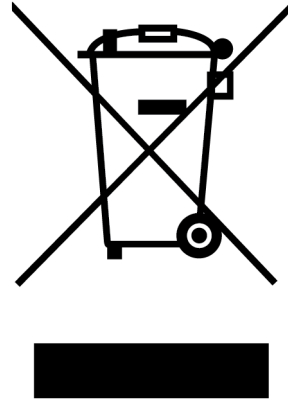

### Política de Medio Ambiente

El producto ha sido diseñado a fin de permitir la correcta reutilización de las piezas y el reciclaje, esto producto no debe desecharse al terminar su vida útil.

A fin de reciclar y eliminar sus productos al final de su vida útil, los usuarios deben ponerse en contacto con el punto de recogida autorizado local.

Visite el sitio web de AJAX y localice el distribuidor más cercano a fin de obtener más información sobre el reciclaje. A fin de obtener información sobre la correcta eliminación, recuperación, reciclaje y desmontaje de los productos AJAX Los usuarios también pueden contactarnos en <envo@ajaxdetctor.com>.



## WEEE (Residuos de aparatos eléctricos y electrónicos RAEE)

---

Unión Europea:



Las baterías, los paquetes de baterías y los acumuladores no deben desecharse sin clasificar como basura doméstica. Por favor, utilice el sistema de recolección pública para devolverlos, reciclarlos o tratarlos

conforme a las regulaciones locales.

Taiwan:



廢電池請回收

For better environmental protection, waste batteries should be collected separately for recycling or special disposal.

California, USA:

The button cell and Li-ion battery may contain perchlorate material and requires special handling when recycled or disposed of in California.

For further information please visit:

<http://www.dtsc.ca.gov/hazardouswaste/perchlorate/>



**AJAX**  
DETECTION TECHNOLOGY

[www.ajaxdetector.com](http://www.ajaxdetector.com)